

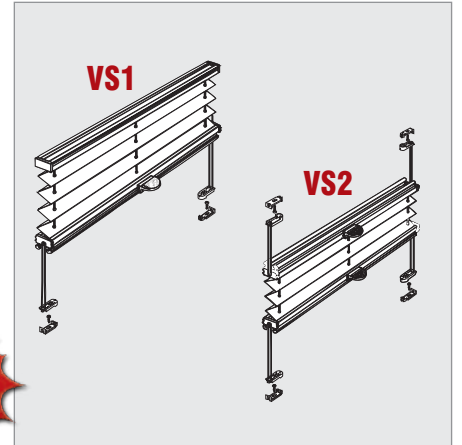

Sicht- & Allwetterschutz

FOLIENPLISSEES - DIE **THERMOBLOCKER**

FÜR FENSTER

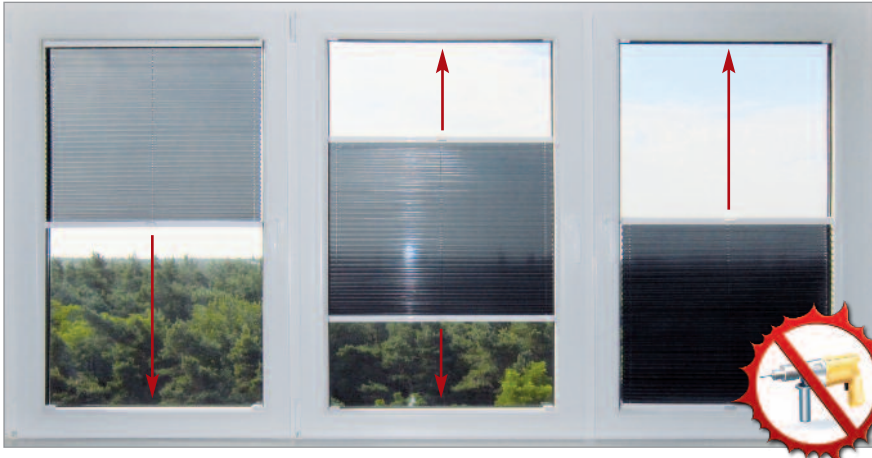

FÜR DACHFENSTER



FÜR OBERLICHTER



SONDERFORMEN

auf Anfrage

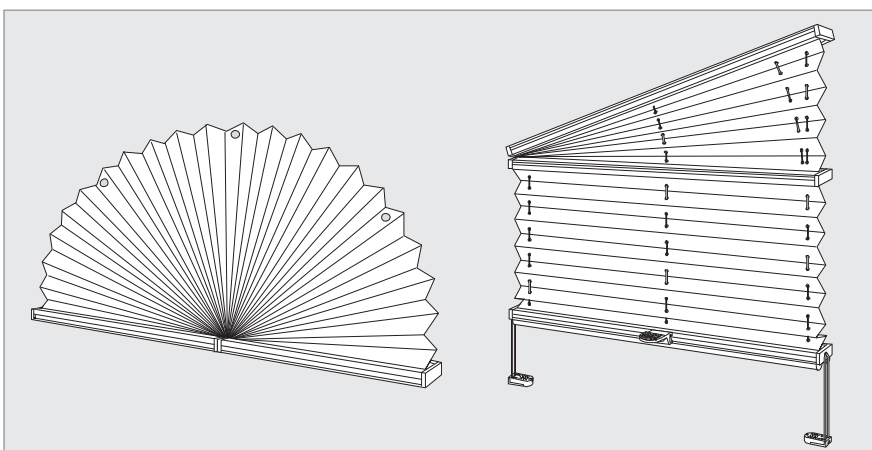

- **energiesparend** im Sommer und im Winter
- sehr **hohe Wärmereflexion**
- idealer **Blendschutz**
- freie Sicht nach draußen
- filigran, **variabel** verstellbar

**Preisliste und Montage
ohne Bohren!**

» siehe Rückseite

VS1 / VS2 Folienplissees - die THERMOBLOCKER

Verkaufspreisliste in € inkl. MwSt., zzgl. Versand

AUFMASS

Glasfalzmontage

Messen Sie an mehreren Punkten das Maß **B** (Breite) wegen evtl. Fenstermaßtoleranzen.

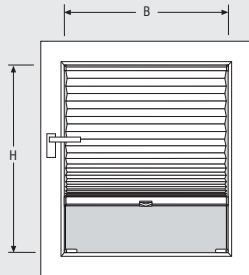

Rahmenmontage

Maß **B** und **H** einschl. gewünschten Überstand = Bestellmaß.

Achten Sie auf vorstehende Beschläge!

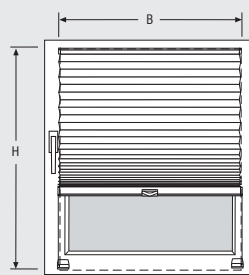

Klemmträgermontage

Bei Montage mit Klemmträger in der Höhe (**H**) **10 mm abziehen**.

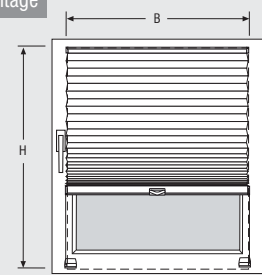

Montage ohne Bohren!

1. KLEMMTRÄGERMONTAGE

Abb. 1



Klemmträger: 5,00 € / Stück

Abb. 2



2. KLEBEMONTAGE

Abb. 1



Klebeplatte vor Plisseemontage 24 Stunden aushärten lassen

Abb. 2



Abb. 3



Klebeplatte: + 12,45 € / Set

BASIS: VS1 / VS2

Folie graublau / silber

Höhe in cm	Breite in cm										
	50	60	70	80	90	100	110	120	130	140	150
80	54	60	63	71	78	85	90	98	105	110	117
90	56	62	69	74	83	92	98	105	112	119	128
100	60	65	72	81	90	96	105	112	121	126	135
110	62	69	78	85	94	103	110	119	128	135	144
120	65	72	81	90	101	108	117	125	135	144	153
130	69	78	87	96	105	119	125	132	144	152	161
140	72	81	92	99	112	125	132	139	152	161	171
150	76	87	96	105	117	126	137	148	159	170	180
160	81	90	99	110	123	134	144	155	-	-	-
170	83	96	105	116	128	139	152	162	-	-	-
180	87	99	110	119	134	146	157	170	-	-	-
190	90	103	114	126	139	152	164	177	-	-	-
200	94	107	117	132	148	157	173	184	-	-	-
210	98	110	123	135	152	164	179	191	-	-	-
220	101	114	128	141	157	171	186	200	-	-	-

MEHRPREISE

für Dachfenster: + 25 %
für Oberlichter (max. 150 cm Ausladung): auf Anfrage

● Folie Verdunkelung weiß / silber: + 20 %
◐ Folie mit B1 (schwer entflammbar): + 15 %

Slope Folienplissees - die **THERMOBLOCKER**

Verkaufspreisliste in € inkl. MwSt., zzgl. Versand

min. Breite: 30 cm
 max. Breite: 120 cm
 min. Höhe (H1): 30 cm
 min. Höhe (H2): 10 cm
 max. Höhe: 220 cm
 Neigungswinkel: 5 - 35°



AUFMASS

Glasfalzmontage

Messen Sie an mehreren Punkten das Maß **B** (Breite) wegen evtl. Fenstermaßtoleranzen.

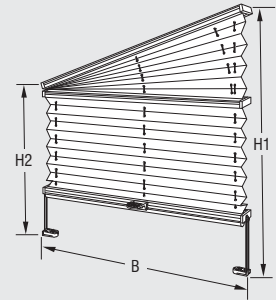

BASIS: Slope

Folie

Höhe in cm	Breite in cm							
	50	60	70	80	90	100	110	120
80	101	105	112	119	126	134	139	146
90	105	110	117	123	132	139	144	153
100	105	112	121	128	139	144	152	161
110	108	116	125	132	143	150	159	166
120	112	119	128	137	148	157	164	173
130	117	125	135	144	153	162	171	180
140	121	128	139	148	159	168	179	188
150	123	134	144	155	164	173	184	197
160	126	137	148	159	170	180	191	204
170	130	141	153	164	175	186	198	209
180	134	144	157	168	180	193	204	216
200	135	148	161	175	186	197	211	224
210	137	152	164	179	191	204	218	231
220	141	155	170	182	197	211	224	238

MEHRPREISE

Folie Verdunkelung: + 20 %
 Folie mit B1 (schwer entflammbar): + 20 %